



MELTKOSA
Application Engineering

Περιεχόμενα

Εταιρικό προφίλ	4 - 7
Κατηγορίες Προϊόντων	08
Συσκευασία	9 - 11
Βαφή	12 - 13
Συστήματα εφαρμογής υλικών ακριβείας	14 - 15
Προϊόντα υγιεινής	16
Ξύλο & έπιπλο	17
Βιβλιοδεσία	18
Κυτιοποιία	19
Ηλεκτρονικά συστήματα ποιοτικού ελέγχου ψηφιακών προϊόντων	20
Βιομηχανικά φίλτρα πούδρας	21
Πιστόλια χειρός θερμής κόλλας	22
Οικολογικά καθαριστικά	23
Συστήματα πολυμερισμού και λυχνίες UV & Infrared	24 - 25
Τεχνικό τμήμα	26 - 28
Συνεργασίες	29 - 30
Στοιχεία επικοινωνίας	31

MELTKO

Application Engineering

**40 χρόνια
καινοτομία**

Τεχνολογία διανομής ακριβείας, σε ευρύ φάσμα εφαρμογών, για μείωση της κατανάλωσης υλικού, αύξηση της αποδοτικότητας της παραγωγής, βελτίωση της ανθεκτικότητας, της εμφάνισης και του brand name του προϊόντος.

Adhesive Applications

Εδώ και 40 χρόνια η **MELTKO S.A.** λειτουργεί ως μία τεχνική και εμπορική επιχείρηση με σκοπό την προσφορά υπηρεσιών στις Ελληνικές Βιομηχανίες, θέτοντας πρότυπα στην καινοτομία, την απόδοση, την επιλεξιμότητα και το πιο σημαντικό στην εξυπηρέτηση. Στόχος μας είναι να ακούμε και να προκαλούμε τον εαυτό μας ώστε να προσφέρουμε την καλύτερη εξυπηρέτηση στους πελάτες μας.

Ως μία εταιρεία με κάθετη οργάνωση, με πλήρη έλεγχο διαδικασιών, από την κατασκευή μέχρι και την υποστήριξη μετά την πώληση, έχουμε την εμπειρία και την ικανότητα να παρέχουμε υψηλής ποιότητας προϊόντα στην ώρα τους και σε ανταγωνιστικές τιμές.

Οι δραστηριότητες της εταιρείας μας περιλαμβάνουν την προμήθεια νέων συστημάτων, την απόσυρση παλαιών, την εγκατάσταση εξοπλισμού, τη μετατροπή μηχανών, την εκπαίδευση χειριστών καθώς και την υποστήριξη μετά την πώληση, διατηρώντας αποθέμα ανταλλακτικών, τα οποία παρακολουθούνται με συστήματα τελευταίας τεχνολογίας, για την άμεση εξυπηρέτηση των πελατών μας.

Σε 7 χώρες

Με έδρα την **Ελλάδα** καλύπτουμε τόσο την εγχώρια αγορά όσο και τις αγορές του εξωτερικού.



Κύπρος



Βόρεια
Μακεδονία



Κόσοβο



Μάλτα



Αλβανία



Βουλγαρία

Συνεργασίες

Είμαστε οι αποκλειστικοί αντιπρόσωποι της **Nordson** στην Ελλάδα, ενώ παράλληλα συνεργαζόμαστε και με άλλους οίκους του εξωτερικού, όπως η **Gew engineering UV**, η **Alpha Cure**, η **Heraeus**, η **Donaldson**, η **Gard**, η **Reka**. Αναπτύσσουμε σχέσεις εμπιστοσύνης και συνεχώς εξελισσόμαστε.

Αποκλειστικοί
αντιπρόσωποι



Αποκλειστικοί
αντιπρόσωποι



Αποκλειστικοί
αντιπρόσωποι



Αποκλειστικοί
αντιπρόσωποι



Αποκλειστικοί
αντιπρόσωποι



Κατηγορίες Προϊόντων

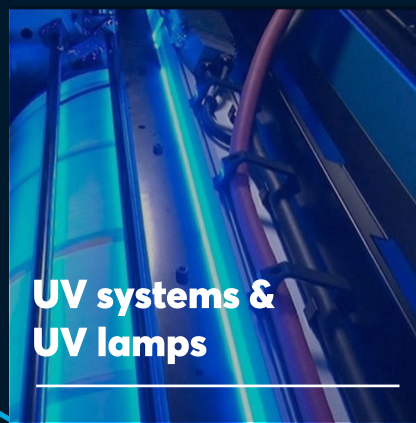
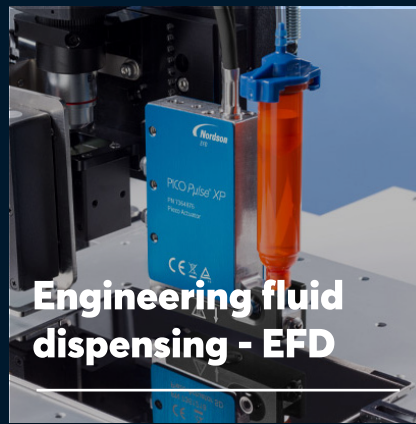

ΕΦΑΡΜΟΓΕΣ ΠΟΥ ΕΧΟΥΜΕ ΤΗΝ ΛΥΣΗ

Συσκευασία

Η **MELTKO S.A** πρωτοπορεί στη βιομηχανία της συσκευασίας, ως αποκλειστική αντιπρόσωπος του οίκου Nordson, προσφέροντας υψηλή δομική ακεραιότητα και ποιότητα προϊόντος. Αποτελεσματική εφαρμογή συγκολλητικών συστημάτων, που ανταποκρίνονται τόσο στη μορφή όσο και στη λειτουργία, σε μια ποικιλία εφαρμογών συσκευασίας όπως σφράγιση, προσάρτηση, κατασκευή δίσκων, παλετοποίηση, αδιάβροχες, μη παραβιάσιμες εφαρμογές, εφαρμογές μπράιγ και ετικέτα.

Η διάθεση προϊόντων στην αγορά απαιτεί συσκευασίες που να αντέχουν σε ακραίες θερμοκρασίες, αλλαγές υγρασίας, καταχρηστικούς χειρισμούς, πιθανή παραβίαση και σε υψηλές απαιτήσεις μεταφοράς. Τα συστήματα πρέπει να εφαρμόζουν τη σωστή ποσότητα κόλλας, προκειμένου να είναι δομικά σταθερά και χωρίς ακατάστατο κορδόνι κόλλας.

Αυξήστε την παραγωγή σας, εξοικονομήστε κόλλα, μειώστε το επενδυτικό κόστος της παραγωγής σας, με εξοπλισμό προηγμένης τεχνολογίας Nordson, για έναν πιο βιώσιμο κόσμο.

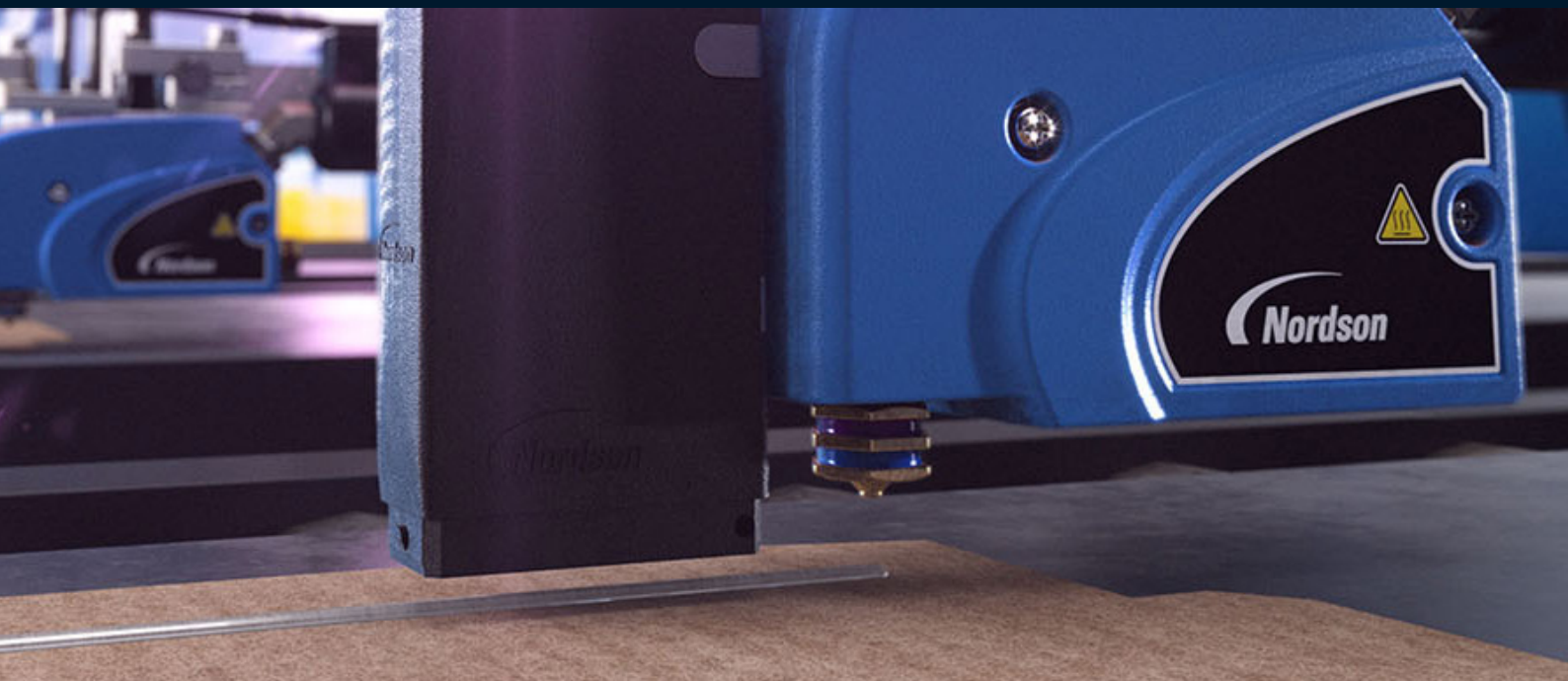

Προϊόντα εφαρμογών συσκευασίας που ξεχωρίζουν, με τεχνολογία αιχμής.

ProBlue Flex

Το ProBlue Flex είναι το «νέο βιομηχανικό πρότυπο», το οποίο έχει σχεδιαστεί για να καλύπτει όλες τις ανάγκες των εφαρμογών συσκευασίας. Έξυπνο και απλό.

Με τεχνολογία Melt-On-Demand (MOD), το σύστημα αυτόματης τροφοδοσίας μεταφέρει την κόλλα από το δοχείο αποθήκευσης στη δεξαμενή, χωρίς επιπλέον ενέργειες από τον χειριστή.

- Εύκολη αντικατάσταση μηχανής
- Εύκολες αναβαθμίσεις & προσθήκη χαρακτηριστικών υψηλής αξίας την κατάλληλη στιγμή
- Γρήγορη εκκίνηση του συστήματος 18-22min
- Εξοικονόμηση ενέργειας έως και 30%
- Βελτιωμένη ασφάλεια με περίβλημα, με ασφάλεια στην αφή, προστατευτικό πολλαπλής και προαιρετικό κλείδωμα καπακιού
- Αισθητήρας στάθμης κόλλας
- Ρύθμιση ακριβείας και αυτόματος έλεγχος θερμοκρασίας PID με αποτέλεσμα την εξοικονόμηση κόλλας
- Τεχνολογία IOT για απομακρυσμένη πρόσβαση

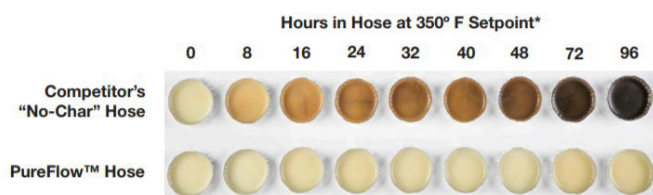

Pureflow Hose

Οι εύκαμπτοι σωλήνες PureFlow μειώνουν τις επιπτώσεις της υποβάθμισης της κόλλας όπως η απανθράκωση, η σκλήρυνση, ο αποχρωματισμός και η οσμή. Μπορούν να διπλασιάσουν τη μέση ωφέλιμη ζωή ενός σωλήνα, διατηρώντας καθαρά τόσο την κόλλα όσο και το εσωτερικό του σωλήνα.

MiniBlue® II

Τα πιστόλια κόλλας MiniBlue® II με τεχνολογία SureBead® συνδυάζουν μεγάλη διάρκεια ζωής (avg. 100 εκατομμύρια κύκλοι) με καθαρή λειτουργία. Είναι τα πιο γρήγορα πιστόλια πεπιεσμένου αέρα που διατίθενται στη βιομηχανία (2 msec) και μειώνουν τη χρήση κόλλας από 30% έως 50%.

Τα πιστόλια κόλλας MiniBlue II σας δίνουν την ευελιξία να καλύψετε ένα ευρύ φάσμα αναγκών εφαρμογής συσκευασίας. Εφαρμογές όπως:

- MiniBlue II slim line hot melt applicators
- MiniBlue II standard (wide) body hot melt glue applicators
- MiniBlue II low-profile hot melt adhesive applicators
- MiniBlue II SureBead® self-cleaning hot melt applicators

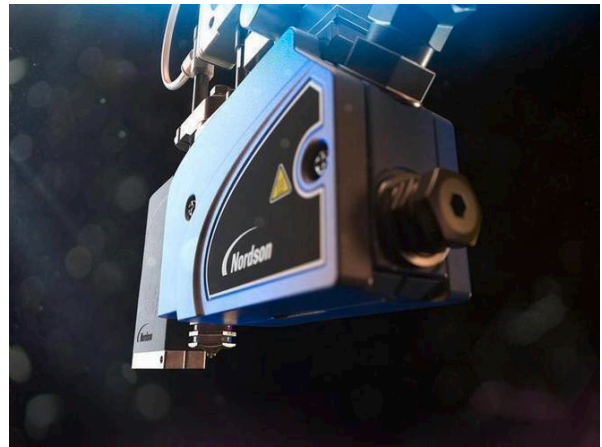

MiniBlue® II - Τεχνολογία Βελόνας

Η τεχνολογία βελόνας και έδρας διατρύπα τα υπολείμματα στο ακροφύσιο με κάθε κίνηση, διατηρώντας ομαλή τη ροή της κόλλας και τη λειτουργία της γραμμής.

Αυτή η λειτουργία αυτοκαθαρισμού σχεδόν θα μηδενίσει τον αριθμό των στάσεων του μηχανήματος που προκαλούνται από φραγμένο ακροφύσιο.

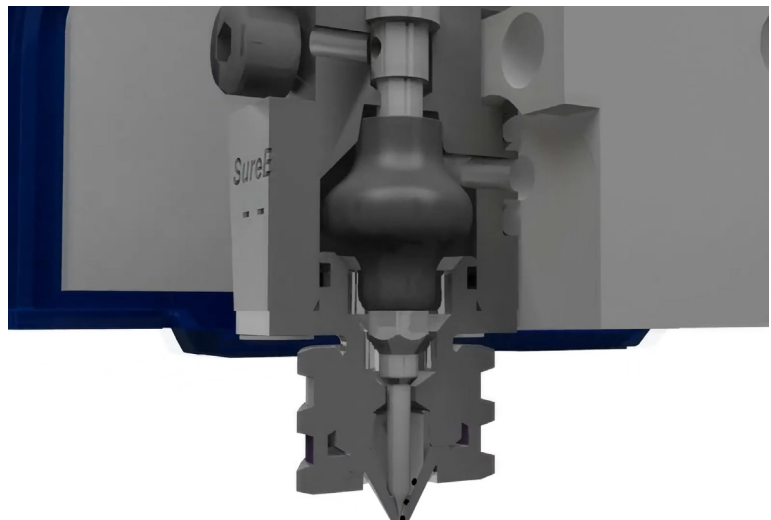

Βαφή

Ο κορυφαίος παγκοσμίως εξοπλισμός **Nordson** παρέχει διανομή ακριβείας κατά την εφαρμογή πούδρας, τη βαφή υγρού ψεκασμού και την επίστρωση δοχείων.

Τα αυτόματα και χειροκίνητα συστήματα ψεκασμού Encore® παρέχουν την υψηλότερη απόδοση εφαρμογής πούδρας και ποιότητα φινιρίσματος στη βιομηχανία. Μια

μεγάλη ποικιλία από ανθεκτικά ακροφύσια βελτιστοποιεί το σχέδιο ψεκασμού για οποιαδήποτε εφαρμογή. Η εφαρμογή ακριβείας εξασφαλίζει ανώτερη ποιότητα αλλαγής χρώματος με αυτοματοποιημένο εσωτερικό και εξωτερικό καθαρισμό.

Είτε σε συνδυασμό με αντλίες υψηλής απόδοσης, είτε με αντλίες πυκνής φάσης HDLV, τα συστήματα

Encore® είναι αξιόπιστα στον κλάδο. Με τις νέες αντλίες HD, υψηλής πυκνότητας, χαμηλής ταχύτητας, εξασφαλίζετε σταθερή απόδοση με 10.000.000 κύκλους ή 4.000 ώρες λειτουργίας χωρίς συντήρηση και ομοιόμορφο πάχος βαφής.

Αυτόματα πιστόλια
ηλεκτροστατικής βαφής
Encore HD



ColorMax 3® καμπίνα γρήγορης αλλαγής χρώματος

Η **Colormax@3** είναι μια καμπίνα βαφής πούδρας με γρήγορη αλλαγή χρώματος. Το δάπεδο του θαλάμου είναι κατασκευασμένο από ανθεκτικό σύνθετο υλικό Arogee®, ενώ διαθέτει αυτόματο καθαρισμό χωρίς συσσώρευση σκόνης στο εσωτερικό του. Ο αποδεδειγμένος σχεδιασμός εισαγωγής αέρα δημιουργεί απαλή ροή προς τα κάτω για υψηλή απόδοση εφαρμογής πούδρας και αξιόπιστο περιορισμό υπερψεκασμού.



ΠΛΕΟΝΕΚΤΗΜΑΤΑ

Fast Color Changes

Advanced Controls

Recoating & Metallic Powders

Pump Technology

Low Operating Cost

Electrostatic Control

Γρήγορη εναλλαγή χρωμάτων Color-on-demand

Τα αυτόματα συστήματα ψεκασμού για αλλαγές χρώματος σε μόλις 20 δευτερόλεπτα, βελτιώνουν την ταχύτητα γραμμής σας στο μέγιστο.

Οι αντλίες HDLV με την δυνατότητα Color – On – Demand παρέχουν:

- Μέγιστη ευελιξία – οποιοδήποτε χρώμα, οποιαδήποτε στιγμή
- Επέκταση χαρτοφυλακίου προϊόντων
- Προσαρμοσμένη επίστρωση:
Βάψτε κατά παραγγελία, μόνο ό,τι χρειάζεστε
- Εξατομικευμένα προϊόντα



Ολοκληρωμένα συστήματα ακριβείας, για εφαρμογή ρευστών υλικών

Η **Nordson EFD** παρέχει λύσεις ακριβείας για τη διανομή υγρών κατά την κατασκευή των προϊόντων που χρησιμοποιείτε καθημερινά. Συστήματα διανομής που εφαρμόζουν ακριβείς, σταθερές ποσότητες κόλλας, στεγανωτικών, λιπαντικών και άλλων υγρών συναρμολόγησης που χρησιμοποιούνται σχεδόν σε κάθε διαδικασία παραγωγής.

Τα συστήματα διανομής 2K της Nordson EFD αναμειγνύουν και διανέμουν με ακρίβεια συστατικά δύο μερών και στεγανωτικά, ενώ εξαλείφουν τον εγκλωβισμένο αέρα και παρέχουν ανώτερο έλεγχο διεργασίας.



Βαλβίδες ακριβείας εφαρμογής υλικών

Σχεδιασμένα για τα πιο απαιτητικά περιβάλλοντα παραγωγής, τα συστήματα βαλβίδων **Nordson EFD** αποδεδειγμένα παρέχουν ακριβή και αξιόπιστο έλεγχο διανομής υγρών για δεκάδες εκατομμύρια κύκλους, μηδενίζοντας την εμφάνιση οποιουδήποτε προβλήματος πριν ακόμα έρθει η ώρα της συντήρησης.

Τα συστήματα και οι βαλβίδες Nordson EFD είναι ιδανικά για εφαρμογές πάγκου και κατασκευαστές μηχανών και αποτελούν μια οικονομική και αποδοτική εναλλακτική για αυτοματοποιημένες γραμμές παραγωγής, ακόμα και μετά την αρχική τοποθέτησή τους.

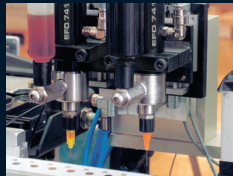
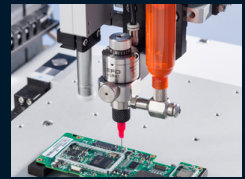

Αυτόματα συστήματα εφαρμογής υλικών

Τα αυτοματοποιημένα συστήματα προσφέρουν εξελιγμένες δυνατότητες διανομής, ακριβέστερη τοποθέτηση και μεγαλύτερη συνέπεια, ενώ παραμένουν απλά και άμεσα στον προγραμματισμό. Μεγαλύτερη παραγωγική ικανότητα, μείωση χρόνου κατασκευής, σταθερή ακρίβεια σε τραχιές και ανώμαλες επιφάνειες και βελτιωμένη ποιότητα προϊόντος.

Τα ρομπότ προσφέρουν επαναληψιμότητα και ακρίβεια στα αυτοματοποιημένα συστήματα διανομής και στις λειτουργίες συναρμολόγησης. Είναι συμβατά με όλα τα αυτοματοποιημένα και μη, συστήματα διανομής που βασίζονται σε σύριγγα και βαλβίδες και είναι κατάλληλα για ένα ευρύ φάσμα εφαρμογών.



Βιώσιμα προϊόντα υγιεινής και ιατρικής μιας χρήσης

Με μια ευρεία γκάμα εξοπλισμού Nordson, για την κάλυψη της ειδικής διαδικασίας παραγωγής και των απαιτήσεων ποιότητας προϊόντων υγιεινής μιας χρήσης, συμβάλλουμε στη βελτιστοποίηση της αποδοτικότητας της παραγωγής και της χρήσης υλικών.

Τα συστήματά μας υποστηρίζουν την εφαρμογή πολλών διαφορετικών υλικών σε μια ποικιλία υποστρωμάτων. Τα υλικά που συνήθως επεξεργάζονται για την κατασκευή μη υφασμένων ειδών υγιεινής μιας χρήσης, περιλαμβάνουν θερμοκολλητικά υλικά για συγκόλληση υποστρωμάτων και ελαστικών σε ταχύτητες αιχμής, καθώς και διάφορες λωσιόν, αρώματα και δείκτες υγρασίας.

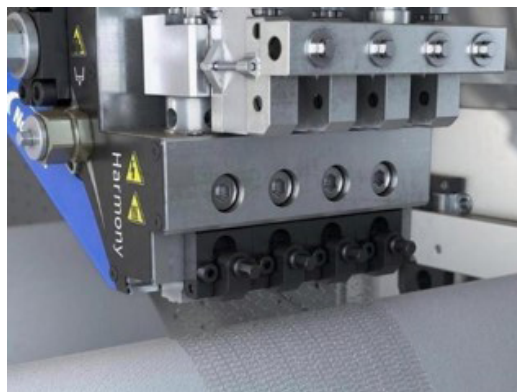
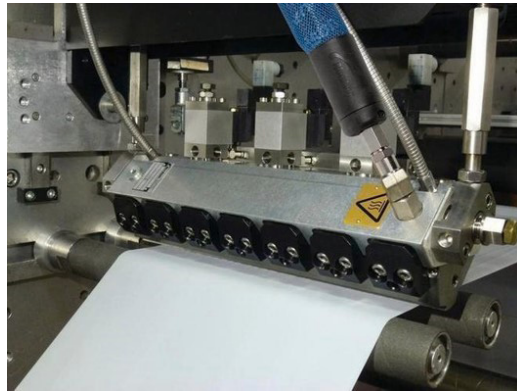
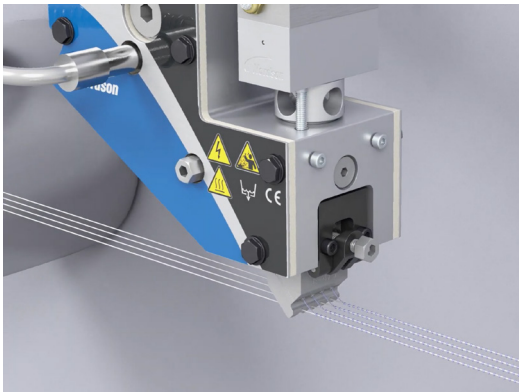

Ξύλο & Έπιπλο

Μεγάλη ποικιλία συστημάτων ακριβείας **Nordson**, για εφαρμογές επίπλων και ξυλουργικής, συμπεριλαμβανομένης της αντιδραστικής πολυουρεθάνης (PUR), κολλών και στεγανωτικών που αυξάνουν την απόδοση στην κατασκευή πάγκων, ντουλαπιών, επίπλων ξύλου, αλλά και γραφείων, έτοιμα προς συναρμολόγηση, αποθήκευση και έκθεση.



Βιβλιοδεσία

Οι λύσεις βιβλιοδεσίας **Nordson® BetterBook** σας παρέχουν τα καλύτερα συστήματα κόλλας για την παραγωγή υψηλής ποιότητας και τέλεια δεμένων βιβλίων. Με περισσότερα από 50 χρόνια εμπειρίας στην εφαρμογή κόλλας, η Nordson διαθέτει μια πλήρη γκάμα προϊόντων για να καλύψει τις συγκεκριμένες απαιτήσεις χαρτιού και συγκόλλησής του, σε εφαρμογές κόλλησης ράχης και πλευρικής συγκόλλησης.



Κυτιοποιία & Συσκευασίες χαρτιού

Συστήματα **Nordson® BetterFold** για:

βελτιστοποίηση της ποιότητας του προϊόντος μέσω καλύτερης αποκοπής κόλλας και ακριβέστερης τοποθέτησης σφαιριδίων
μείωση του κόστους, περιορίζοντας τα υπολείμματα κόλλας, τις απαιτήσεις συντήρησης και τα σκάρα
αύξηση παραγωγικότητας, μειώνοντας τον χρόνο προετοιμασίας
βραχυπρόθεσμες διαδρομές και γρήγορες αλλαγές

Οι κλασικές χάρτινες τσάντες του εμπορίου είναι ένας τέλειος τρόπος να συσκευάσετε διαφορετικά προϊόντα, είναι δυνατές και μπορούν να μειώσουν την ανάγκη για κουτιά από χαρτόνι. Μπορείτε να τυπώσετε το λογότυπό σας ή άλλα σχέδια, είναι οικολογικές και αποτελούν έναν πολύ καλό τρόπο εξοικονόμησης εξόδων συσκευασίας. Εφαρμογές για χάρτινες τσάντες, αποτελούν πλέον τη νέα τάση, καθώς οι πλαστικές σακούλες μειώνονται λόγω περιβαλλοντικών ρύπων. Μπορείτε να παράγετε από 150 έως 300 τσάντες το λεπτό.



Ηλεκτρονικά συστήματα ποιοτικού ελέγχου ψηφιακών προϊόντων

Η Nordson TEST & INSPECTION

προσφέρει μια ευρεία γκάμα προϊόντων που επικεντρώνονται στη λύση δοκιμής και επιθεώρησης. Εξυπηρετούμε τη βιομηχανία ηλεκτρονικών με καινοτόμα προϊόντα, βασισμένα σε τεχνολογίες ακτίνων Χ, οπτικών και ακουστικών.

Τα συστήματά μας χρησιμοποιούν τους πιο προηγμένους αλγόριθμους για να επιθεωρούν κινητά τηλέφωνα, φορητούς υπολογιστές, βηματοδότες, αισθητήρες αερόσακου, μπαταρίες και πολλά άλλα βιομηχανικά και καταναλωτικά προϊόντα.

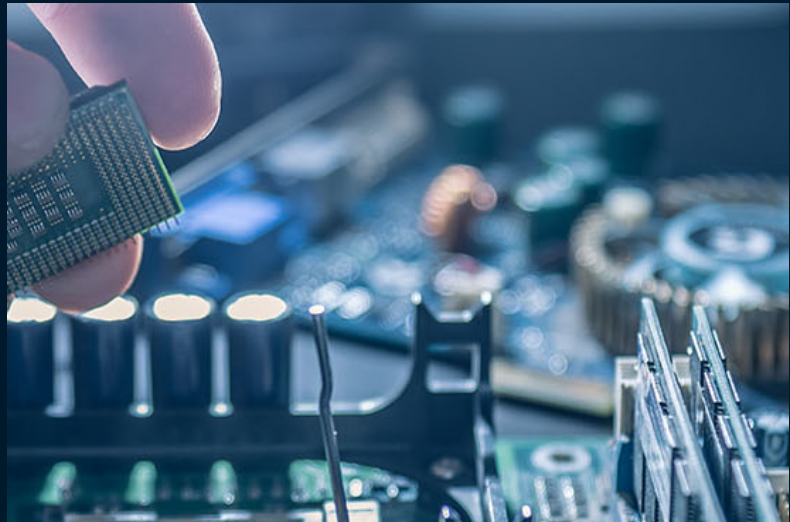

Βιομηχανικά φίλτρα πούδρας

Ανεξάρτητα από τις απαιτήσεις σας όσον αφορά το βιομηχανικό φιλτράρισμα, έχουμε την ιδανική λύση για τις ανάγκες σας, με τα φίλτρα της **Donaldson**, αξεπέραστα σε απόδοση και αξία, τα οποία διαθέτουν μεγαλύτερη διάρκεια ζωής σε σχέση με άλλα φίλτρα.

Επιλέξτε καθαρότερο αέρα με τα προϊόντα φίλτρου συλλέκτη σκόνης φυσιογίων προηγμένης τεχνολογίας Donaldson Torit®, τα οποία εγγυημένα ανταποκρίνονται στις προκλήσεις των περισσότερων τύπων βιομηχανικής σκόνης.



Ultra-Web® Media Technology

Η αποδεδειγμένη και αποκλειστική τεχνολογία Ultra-Web® προσφέρει μεγαλύτερη διάρκεια ζωής φίλτρου (τρεις δεκαετίες μεγαλύτερης διάρκειας), καθαρότερο αέρα και μεγαλύτερη εξοικονόμηση κόστους από άλλους τύπους μέσων φίλτρου φυσιογίων. Κατασκευασμένο με μια διαδικασία ηλεκτροϊονοποίησης που παράγει μια πολύ λεπτή, συνεχή, ελαστική ίνα διαμέτρου 0,2-0,3 micron, το Ultra-Web σχηματίζει ένα μόνιμο πλέγμα λεπτών ινών με πολύ λεπτούς χώρους μεταξύ των ινών που παγιδεύουν τη σκόνη στην επιφάνεια των μέσων.

Τα ανώτερα μέσα είναι πιο αποτελεσματικά στη σύλληψη σωματιδίων σκόνης υπομικρών

Μεγαλύτερη διάρκεια ζωής φίλτρου και καλύτερος καθαρισμός παλμών λόγω της τεχνολογίας επιφανειακής φόρτωσης

Χαμηλότερη χρήση ενέργειας και λιγότερο συμπιεσμένο αέρα με καλύτερο καθαρισμό παλμών και χαμηλότερη πτώση πίεσης λειτουργίας

Αποδόσεις φιλτραρίσματος MERV 15 και 14 για την κάλυψη συγκεκριμένων αναγκών εφαρμογής



Πιστόλια χειρός θερμής κόλλας

Από το 1977 η **Reka Klebetechnik** Γερμανίας, είναι εξειδικευμένος κατασκευαστής για πιστόλια χειρός θερμής κόλλας.

Η ιδιαιτερότητα αυτών των πιστολιών στηρίζεται στην ευελιξία τους να λειτουργούν με κάθε μορφή κόλλας, που διατίθενται στην αγορά, όπως κόλλες σε ράβδους, κόκκους, μαξιλάρια, καθώς και θερμές κόλλες PUR σε δοχεία αλουμινίου.

Επίσης, διαθέτουν τη δυνατότητα να ψεκάζουν την κόλλα σε μορφή σπρέι, γραμμών ή κουκίδων.



Οικολογικά καθαριστικά του οίκου Gard

Τα οικολογικά προϊόντα του οίκου **Gard** έχουν αναπτυχθεί για να είναι εξαιρετικά αποτελεσματικά απέναντι σε όλες τις ποιότητες θερμής και κρύας κόλλας. Αφαιρούν και αποτρέπουν την ανεπιθύμητη συσσώρευση εναποθέσεων κόλλας και κηλίδων που εμφανίζονται τόσο εσωτερικά όσο και εξωτερικά, μέσα και γύρω από όλους τους τύπους εξοπλισμού εφαρμογής/διανομής κόλλας και γενικά σε επιφάνειες εργασίας μηχανημάτων.

Με πιστοποίηση NSF*, κατάλληλα για χώρους τροφίμων ασφαλή για το χειριστή και για το περιβάλλον

Σε ολόκληρο τον κόσμο, οι κατασκευαστές ποτών, τροφίμων, συσκευασμένων προϊόντων και φαρμακευτικών προϊόντων όχι μόνο επωφελούνται, αλλά βασίζονται στα καθαριστικά για να διασφαλίσουν ότι οι μηχανές τους λειτουργούν αποτελεσματικά και καθαρά. Με τις διαπιστεύσεις της BRC σε πολλά από τα εργοστάσια των πελατών μας, είναι επιτακτική ανάγκη οι εγκαταστάσεις τους, συμπεριλαμβανομένου τόσο του ενσωματωμένου εξοπλισμού όσο και των δαπέδων, να είναι απαλλαγμένες από υπολείμματα κόλλας.



* Το σήμα καταχώρισης NSF πιστοποιεί ότι αυτά τα προϊόντα συμμορφώνονται με τις αυστηρές οδηγίες του μεγαλύτερου ανεξάρτητου τρίτου οργανισμού έγκρισης στον κόσμο για τη χρήση προϊόντων εντός των Βιομηχανιών Τροφίμων. Αυτή η διεθνώς αναγνωρισμένη καταχώριση σημαίνει ότι τόσο οι συνθέσεις των προϊόντων όσο και οι ετικέτες φέρουν εγκρίσεις NSF για χρήση στη βιομηχανία τροφίμων

GARD

SPECIALIST MANUFACTURER OF ADHESIVE CLEANERS & RELEASE AGENTS

VIEW OUR RANGE

Products shown: GARD EVER, GARDEX, HOT MELT KIT, GREEN HMP.

Συστήματα πολυμερισμού και λυχνίες υπεριώδους ακτινοβολίας UV

Οι ηγέτες στο χώρο του βιομηχανικού πολυμερισμού με τεχνολογία UV, Gew Engineering UV και Alpha Cure, προσφέρουν μια πληθώρα ποιοτικών λύσεων για κάθε σας ανάγκη.

Η **Gew Engineering UV** προσφέρει την επιλογή μεταξύ συστήματος πολυμερισμού UV και UV Led. Γνωρίζουμε πως οι ανάγκες είναι πολλές, γι' αυτό και οι λύσεις είναι ακόμα περισσότερες. Μεταξύ άλλων, μπορείτε να επιλέξετε:

- Σύστημα πολυμερισμού UV Led: AeroLed για εφαρμογές εκτύπωσης, επίστρωσης και

μετατροπής, LeoLed cassette για ταχύτερη σκλήρυνση και μειωμένη κατανάλωση ενέργειας, ή και LeoLed standard για εκτύπωση σε πλαστικά, πιο ευκρινείς κουκίδες, πιο ζωντανά χρώματα και στιγμιαίο στέγνωμα για ταχύτερη περιστροφή.

- Σύστημα curing UV λαμπτήρων: έλεγχος λειτουργίας UV, χαμηλότερο συνολικό κόστος,

εξασφαλισμένη συνέπεια της διαδικασίας με ενσωματωμένο έλεγχο στάθμης οξυγόνου ακριβείας. Τέλος, εύκολη συντήρηση και ευελιξία ArcLED, καθώς οι κασέτες E2C και LeoLED μπορούν να χωρέσουν στο ίδιο περίβλημα και να λειτουργούν με την ίδια ισχύ και έλεγχο για ευέλικτες ρυθμίσεις υβριδικής πρέσας.



Η **Alpha Cure UV Lamps** παρέχει αξιόπιστες λύσεις για πολλές διαφορετικές εφαρμογές και βιομηχανικές διεργασίες, συμπεριλαμβανομένου του στεγνώματος εκτύπωσης, καθώς και της θέρμανσης εσωτερικών και εξωτερικών χώρων σε οικιακούς και εμπορικούς χώρους.

Λαμπτήρες UV, λαμπτήρες IR (υπέρυθρες), λάμπες μικροκυμάτων, ανακλαστήρες συστήματος UV, πλάκες χαλαζία, μανίκια χαλαζία κατασκευασμένα σε ακριβείς διαστάσεις από

υψηλής ποιότητας χαλαζία, ηλεκτρονικά τροφοδοτικά που χρησιμοποιούνται για την παροχή σταθερής ισχύος σε ένα σύστημα UV και κασέτες εκτύπωσης UV για εκτύπωση inkjet μεγάλου μεγέθους.



Συστήματα και λυχνίες υπέρυθρων της Heraeus Noblelight

Τεχνολογία υπέρυθρης θερμότητας για βιομηχανικές διεργασίες της **Heraeus Noblelight**.

Οι βιομηχανικές διεργασίες θερμότητας πρέπει να παρέχουν ενέργεια με το πάτημα ενός κουμπιού, ακριβώς τη σωστή στιγμή και στο σωστό μέρος.

Θέλετε να αφαιρέσετε δύσκολα πλαστικά περιγράμματα;

Το στέγνωμα του χρώματος δεν πρέπει να περιορίζει την παραγωγή;

Χρειάζεστε θερμότητα για την επεξεργασία τροφίμων ρυθμισμένη με ακρίβεια $\pm 1^{\circ}\text{C}$;

Τα έξυπνα συστήματα υπέρυθρων μπορούν να το κάνουν αυτό.

Οι λυχνίες υπέρυθρων Heraeus κατασκευάζονται με την εμπειρία από χιλιάδες εφαρμογές. Μόνο τα καλύτερα υλικά και τεχνολογίες εγγυώνται την καλύτερη απόδοση των εκπομπών υπέρυθρων μας και σε βιομηχανικές διαδικασίες που αποτελούν πραγματική πρόκληση.

Μια μεγάλη γκάμα εκπομπών, μονάδων και συστημάτων σας δίνει τη δυνατότητα να βρείτε την ιδανική λύση υπέρυθρων για τη βιομηχανική σας διαδικασία.

Τα αρθρωτά συστήματα IR της Heraeus είναι συστήματα

θερμότητας που έχουν βελτιστοποιηθεί και παρέχονται έτοιμα για εγκατάσταση στη βιομηχανική σας εφαρμογή.

Τα συστήματα υπέρυθρης θερμότητας μας είναι εξοπλισμένα με εκπομπούς υπέρυθρων Heraeus, σε περιβλήματα ειδικής κατασκευής με αντίστοιχες μονάδες ελέγχου.

Τα αρθρωτά συστήματα είναι η ιδανική λύση για βιομηχανικές εφαρμογές υπέρυθρων επειδή ο πομπός και η μονάδα είναι τέλεια συντονισμένα μεταξύ τους.

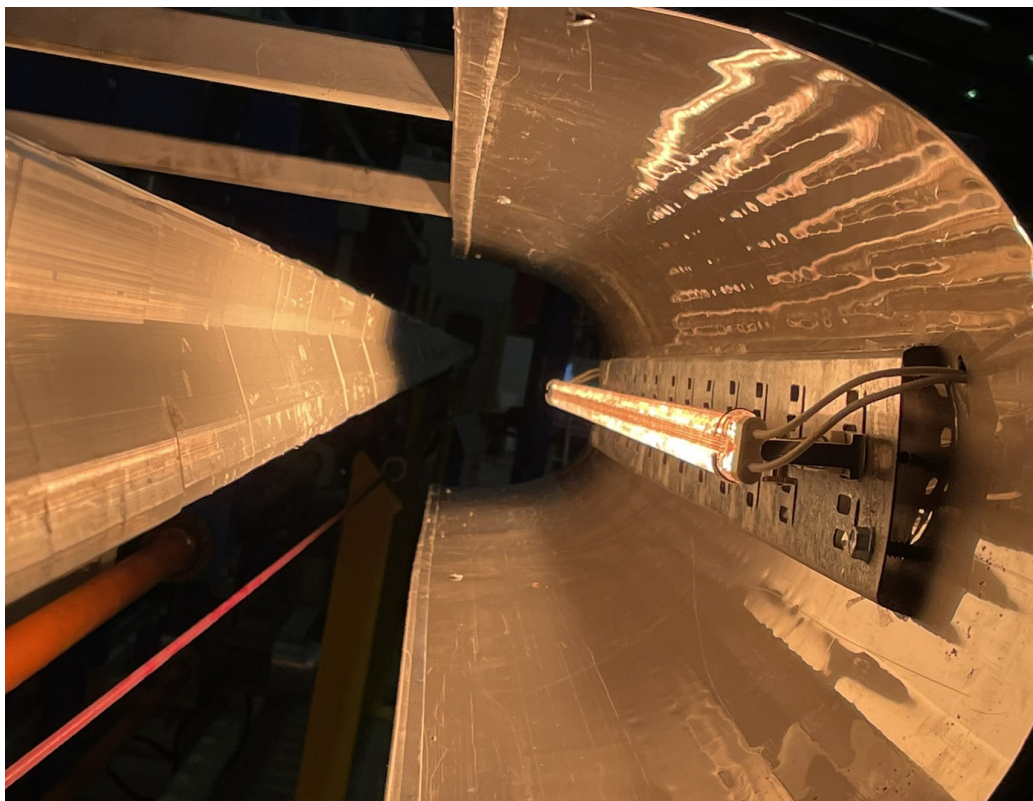

Άρτια καταρτισμένο τεχνικό τμήμα

Για την καλύτερη και αποδοτικότερη εξυπηρέτηση των πελατών μας, λειτουργεί εξειδικευμένο Τεχνικό Τμήμα το οποίο καλύπτει τις ανάγκες σας σε θέματα συντήρησης, επισκευής, μελέτης εφαρμογών, σχεδιασμού νέων έργων, μετατροπής και εγκατάστασης μηχανών, ακόμα και για τις πιο απαιτητικές εφαρμογές.

Το πρόγραμμα προληπτικής συντήρησης από τη **MELTKO S.A.**, σας επιτρέπει να εξασφαλίσετε την ιδανική λειτουργία και διάρκεια ζωής των συστημάτων κόλλας, για πολλά χρόνια.

Άμεση τεχνική υποστήριξη από τους εξειδικευμένους τεχνικούς μας και δυνατότητα συμβολαίου ετήσιας συντήρησης.

Εκπαιδευτικά σεμινάρια για χειριστές ή τεχνικούς στο χώρο σας, από μηχανικούς της **MELTKO S.A.**
Συνδυασμός θεωρητικής προσέγγισης με οπτικοακουστικό υλικό της Nordson και πρακτική εφαρμογή επάνω σε μηχανήματα διαφόρων σειρών.

Στο χώρο δοκιμών της **MELTKO S.A.**, δείτε το κατάλληλο σύστημα, με την αντίστοιχη κόλλα σε λειτουργία, πριν αγοράσετε και μάθετε για τα πλεονεκτήματα του εξοπλισμού κατά τη διάρκεια των δοκιμών.

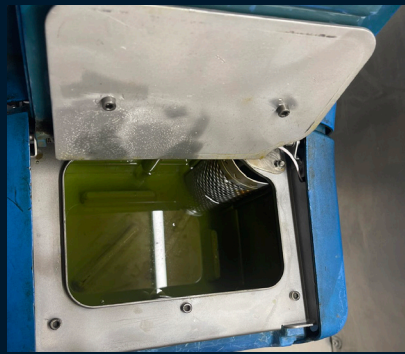

Ανακατασκευή

Καθαρισμός και ανοικοδόμηση του υπάρχοντος εξοπλισμού σας ή και αγορά ενός επανακατασκευασμένου, σαν καινούριου, εξοπλισμού με γνήσια ανταλλακτικά Nordson. Η έμπειρη ομάδα τεχνικών μας εγγυάται την αναβάθμιση των εξαρτημάτων σας βάσει των πρότυπων

εργοστασιακών προδιαγραφών, επιτρέποντάς σας να κρατάτε τη γραμμή παραγωγής ανοιχτή, ακόμα και κατά τη διάρκεια της επιδιόρθωσης. Χαμηλό κόστος και διεξοδικός έλεγχος ομαλής λειτουργίας, με την υπογραφή της Meltko.



Γνήσια ανταλλακτικά Nordson

Το κλειδί για κάθε επιτυχημένη επιχείρηση είναι τα γνήσια ανταλλακτικά. Αποφύγετε τη σπατάλη πόρων εξαιτίας των απομιμήσεων και επιλέξτε τα εξαιρετικής ποιότητας,

γνήσια εξαρτήματα Nordson, που λειτουργούν απρόσκοπτα, ταιριάζουν με ακρίβεια σε κάθε τύπο συστήματος, διατηρώντας παράλληλα αποτελεσματικά την ακεραιότητά τους.



Σχέδια προληπτικής συντήρησης TrueBlue™ Adhesive Systems

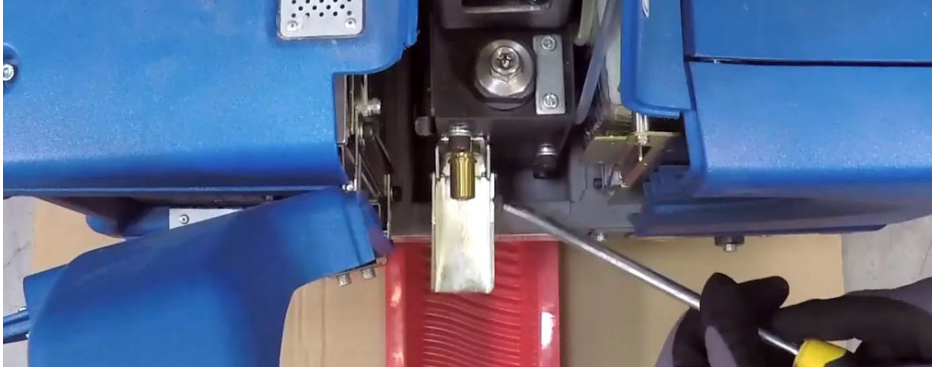

Αυξήστε την παραγωγικότητα της επιχείρησής σας με το πρόγραμμα προληπτικής συντήρησης TrueBlue. Η ιδανική επιλογή για κάθε σύστημα εφαρμογής κόλλας στη βιομηχανία συσκευασιών.

Περιλαμβάνει πλήρη επιθεώρηση, έλεγχο λειτουργίας, καθώς και αποστράγγιση/καθαρισμό του συστήματος, προσφέρει kit αντλίας και εγγυάται την αντικατάσταση φίλτρων της δεξαμενής, των συσκευών κόλλας, καθώς και των υδραυλικών και πνευματικών διαρροών.

Σχέδια προληπτικής συντήρησης TrueBlue™ Powder Coating Systems



Εξασφαλίστε την ομαλή λειτουργία της επιχείρησής σας και βελτιώστε την αξιοπιστία και παραγωγικότητα του εξοπλισμού, επιλέγοντας τα TrueBlue σχέδια προληπτικής συντήρησης για εγκαταστάσεις πούδρας.

Η **MELTKO S.A.** εγγυάται ένα ειδικά διαμορφωμένο σχέδιο για εσάς που περιλαμβάνει: αξιολόγηση της υγείας του συστήματος με ποικίλα σημεία επιθεώρησης, εκπαίδευση του προσωπικού για έγκαιρη αντιμετώπιση προβλημάτων και συντήρηση εξοπλισμού με επισκευή, υποστήριξη εγκατάστασης και λεπτομερή σχέδια συντήρησης.

Σχέσεις Εμπιστοσύνης



ΠΡΟΪΟΝΤΑ ΑΤΟΜΙΚΗΣ ΥΓΙΕΙΝΗΣ Α.Ε.





Building excellence every day



Member of CENERGY HOLDINGS



Μέλος της CENERGY HOLDINGS







Part of the Carlsberg Group



Παράγουμε ένα καλύτερο αύριο









110 YEARS OF EXCELLENCE



Where to find us

MELTKO S.A.

Voulgaroktonou 1 & Mistra Str.,
Chaidari 124 62, Greece

+30 (210) 940 7906

+30 (210) 940 7907

Δευ - Παρ: 08:00 - 16:00



meltko@meltko.com.gr



www.meltko.com.gr